

Montageanleitung

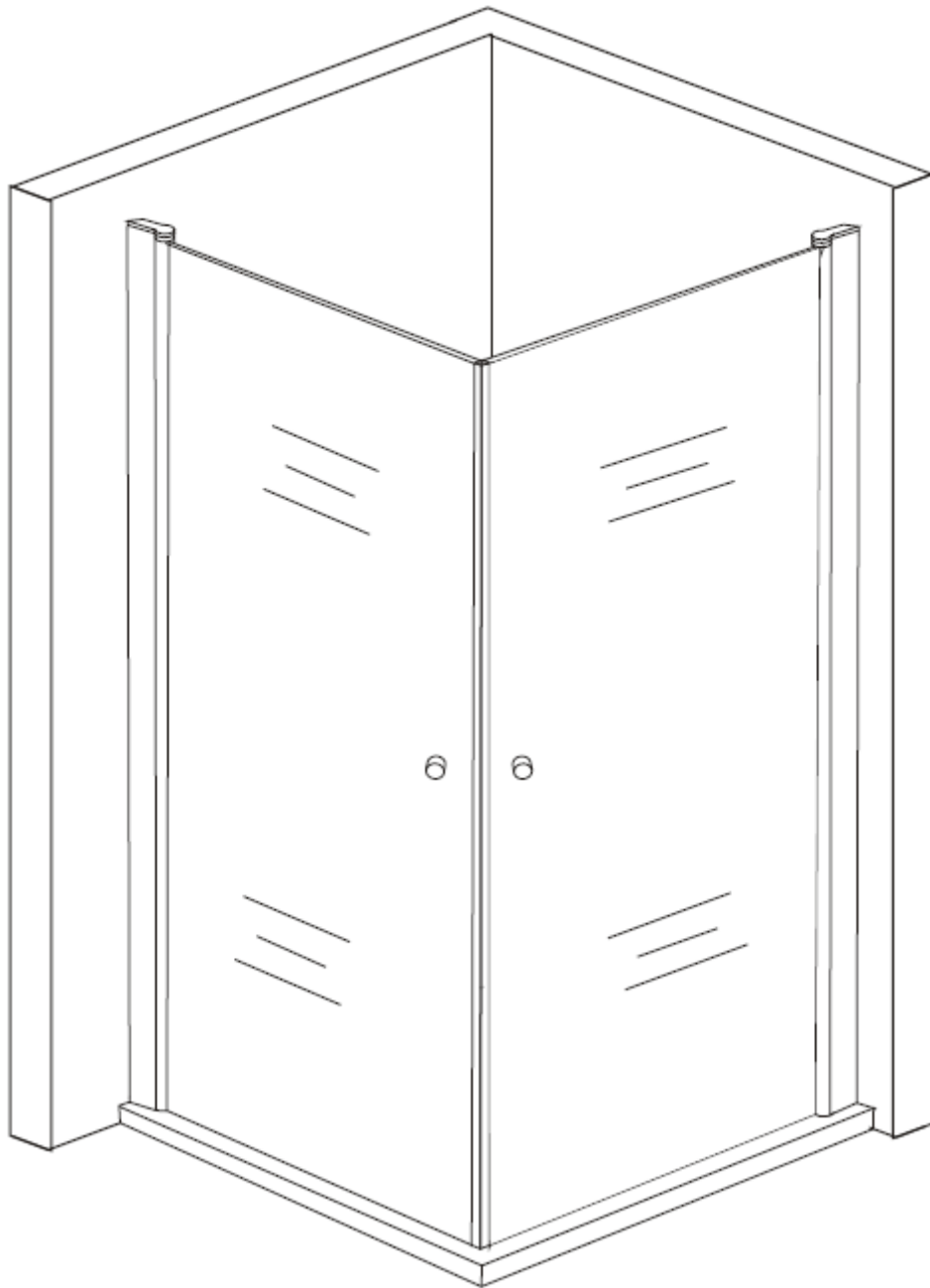

RoHS **CE** **ISO9001:2000**

Benötigtes Werkzeug

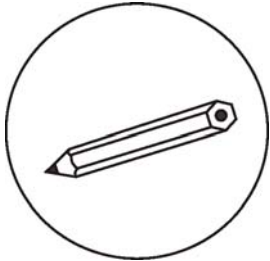

Bleistift

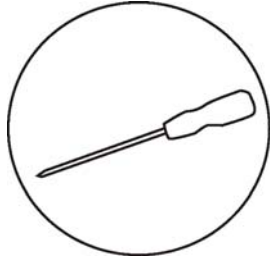

Schraubendreher(Kreuz)



Bohrmaschine

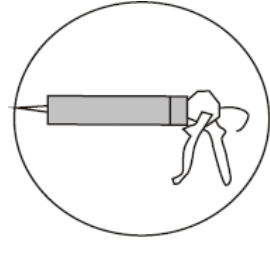

Silikongel

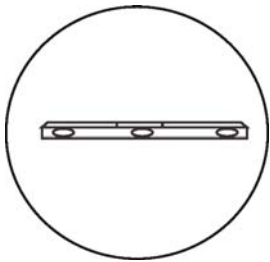

Wasserwaage

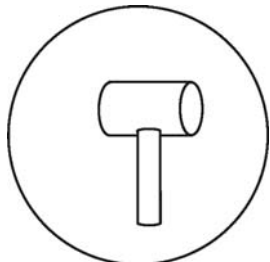

Gummihammer

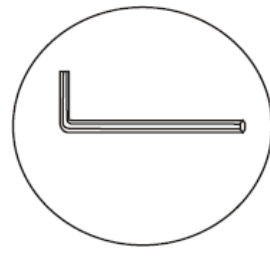

Imbusschlüssel

Teile Liste

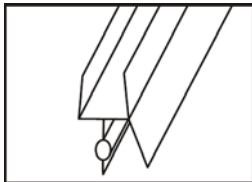

CT-8YXJT-029

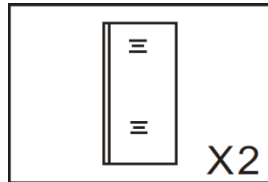

Glas-Tür
X2

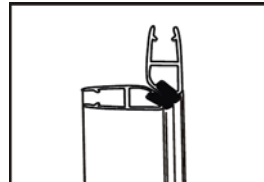

Magnetdichtung

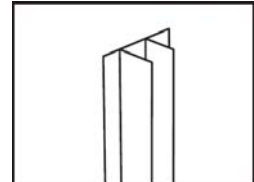

Wandprofil

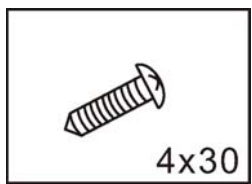

Wand-Schraube
4x30

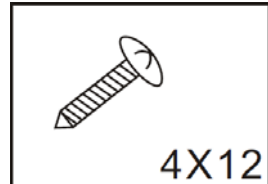

PJ-4405
4X12

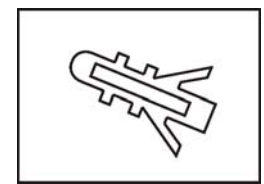

Wand-Dübel

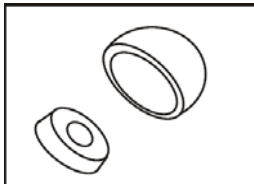

PJ-4553

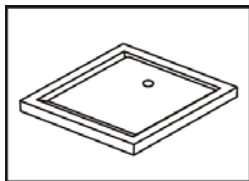

Duschtasse

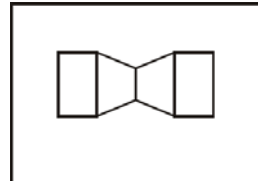

LS-1201

Maße	Montagelinie	Tür-Element	Fix-Element
800 x 800 mm	Vorbohrung	770 mm	770 mm
900 x 900 mm	Vorbohrung	870 mm	870 mm
1000 x 1000 mm	Vorbohrung	970 mm	970 mm

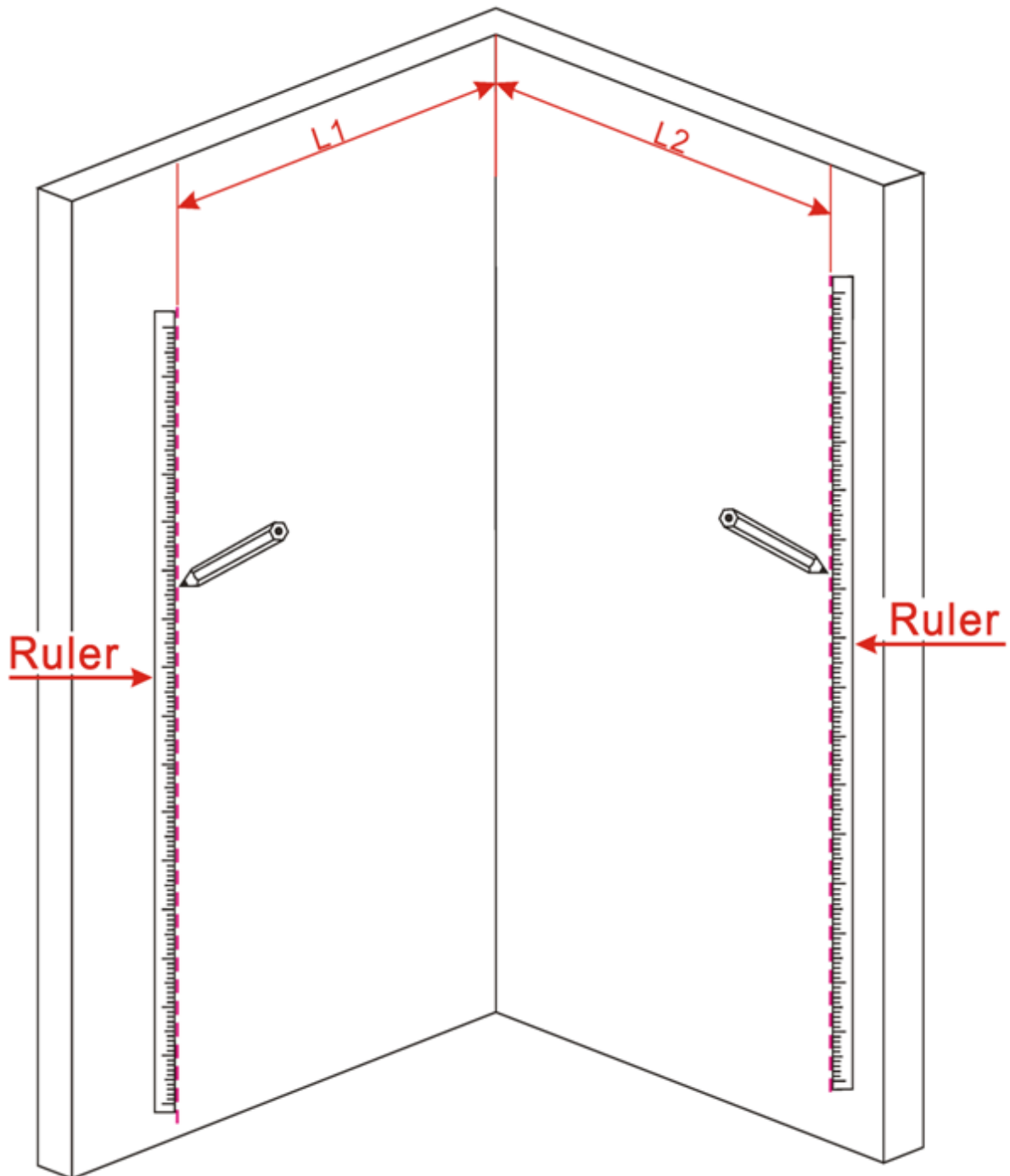

Platzieren Sie die Duschtasse

1. Stellen Sie die Wandprofile vertikal auf und nehmen Sie eine Wasserwaage zur Hilfe (Bitte beachten Sie den Montagehinweis)
2. Markieren Sie die Bohr-Löcher auf der Montagelinie
3. Bohren Sie an der Markierung und setzen Sie die Dübel in die Wand
4. Schrauben Sie die Profile an die Wand

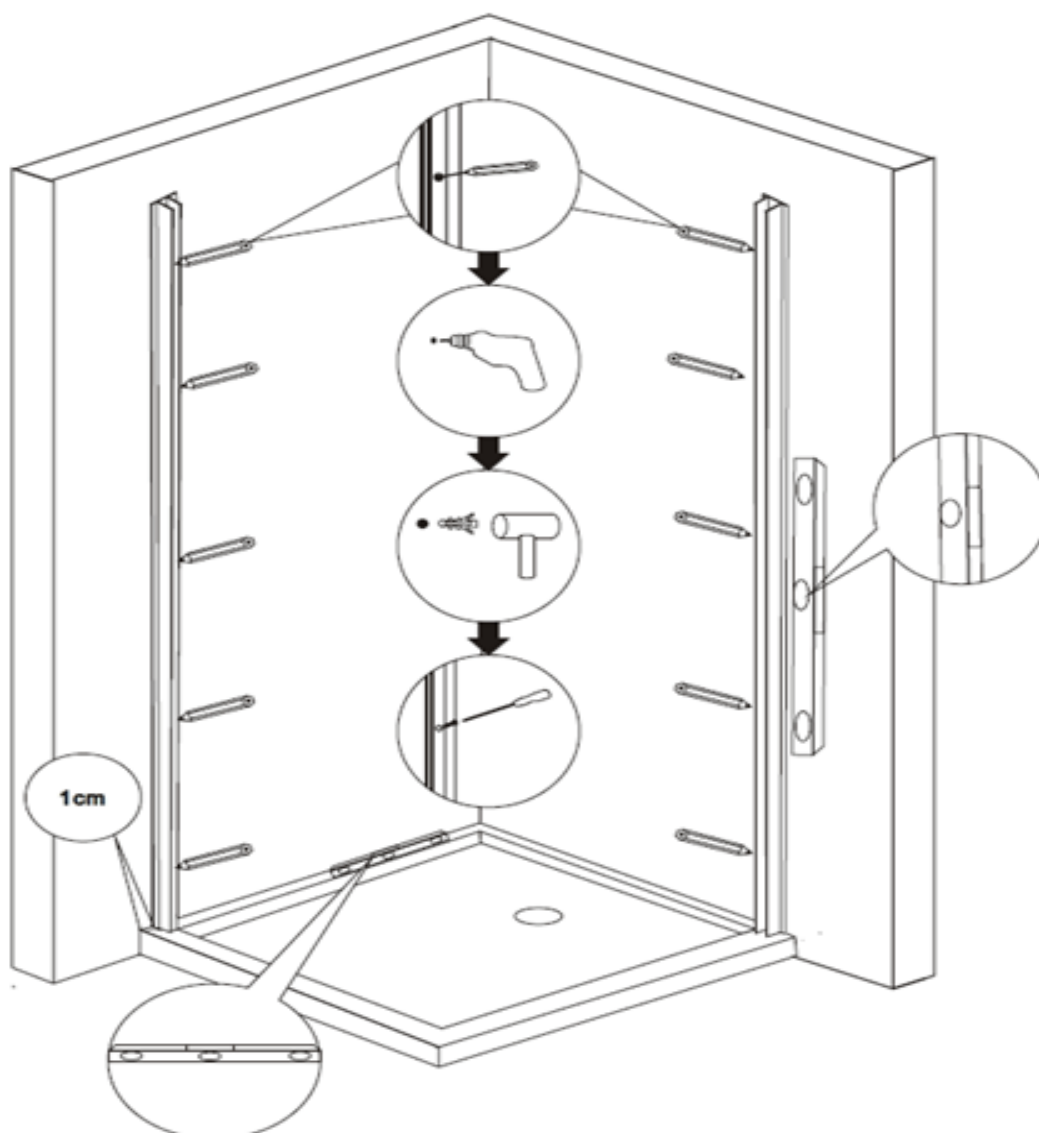
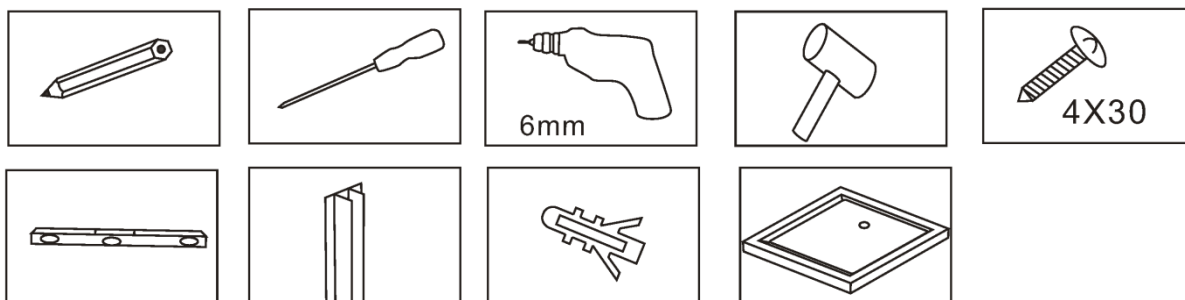

Führen Sie das feststehende Element in das Wandprofil und bringen Sie die Magnetdichtleiste an, bitte achten Sie beim Aufstellen der Gläser immer auf eine weiche Unterlage bzw. lassen Sie den Kantenschutz am Glas

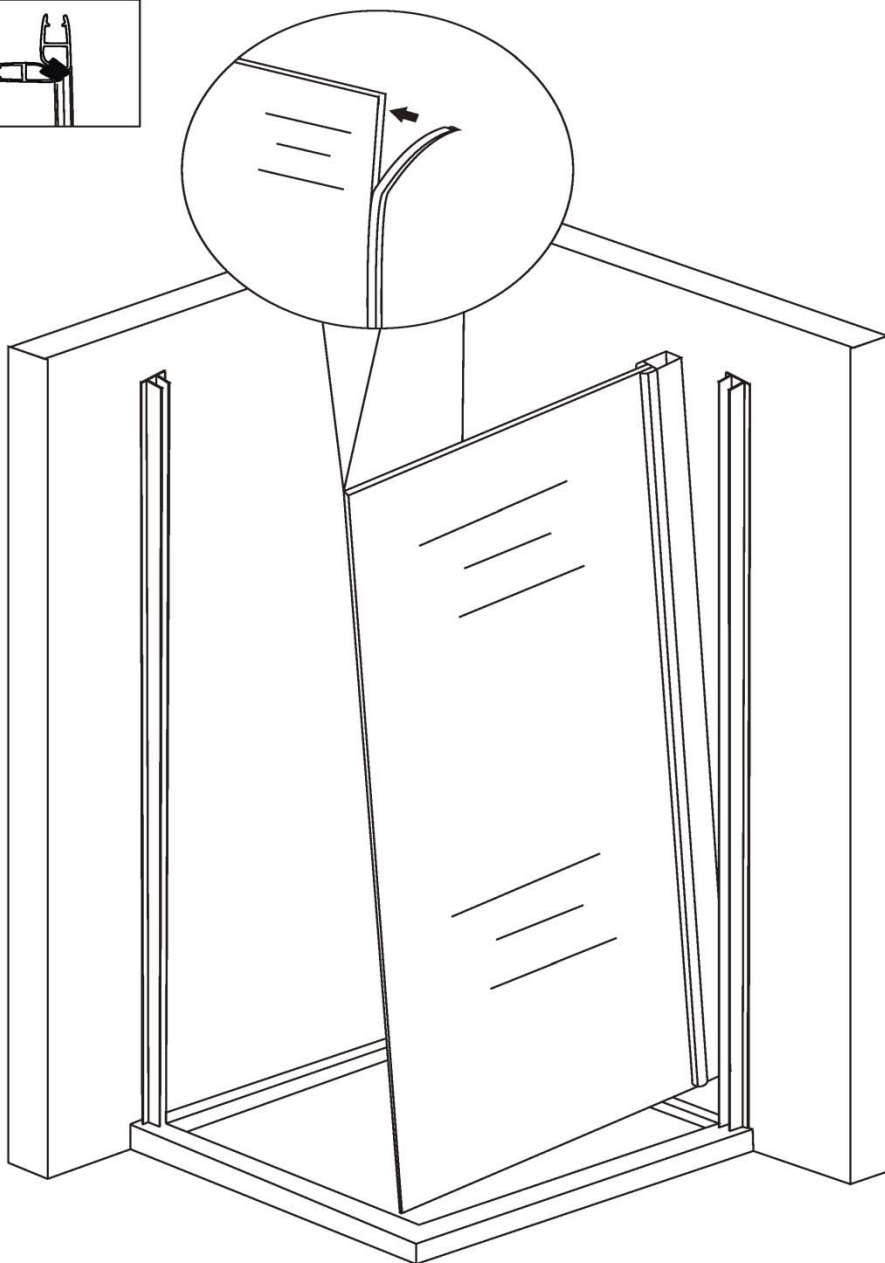
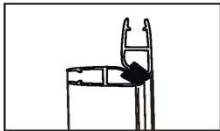
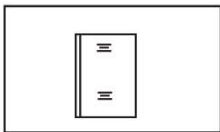

Führen Sie anschließend die Tür in das Wandprofil und bringen ebenfalls die Magnetdichtleiste an

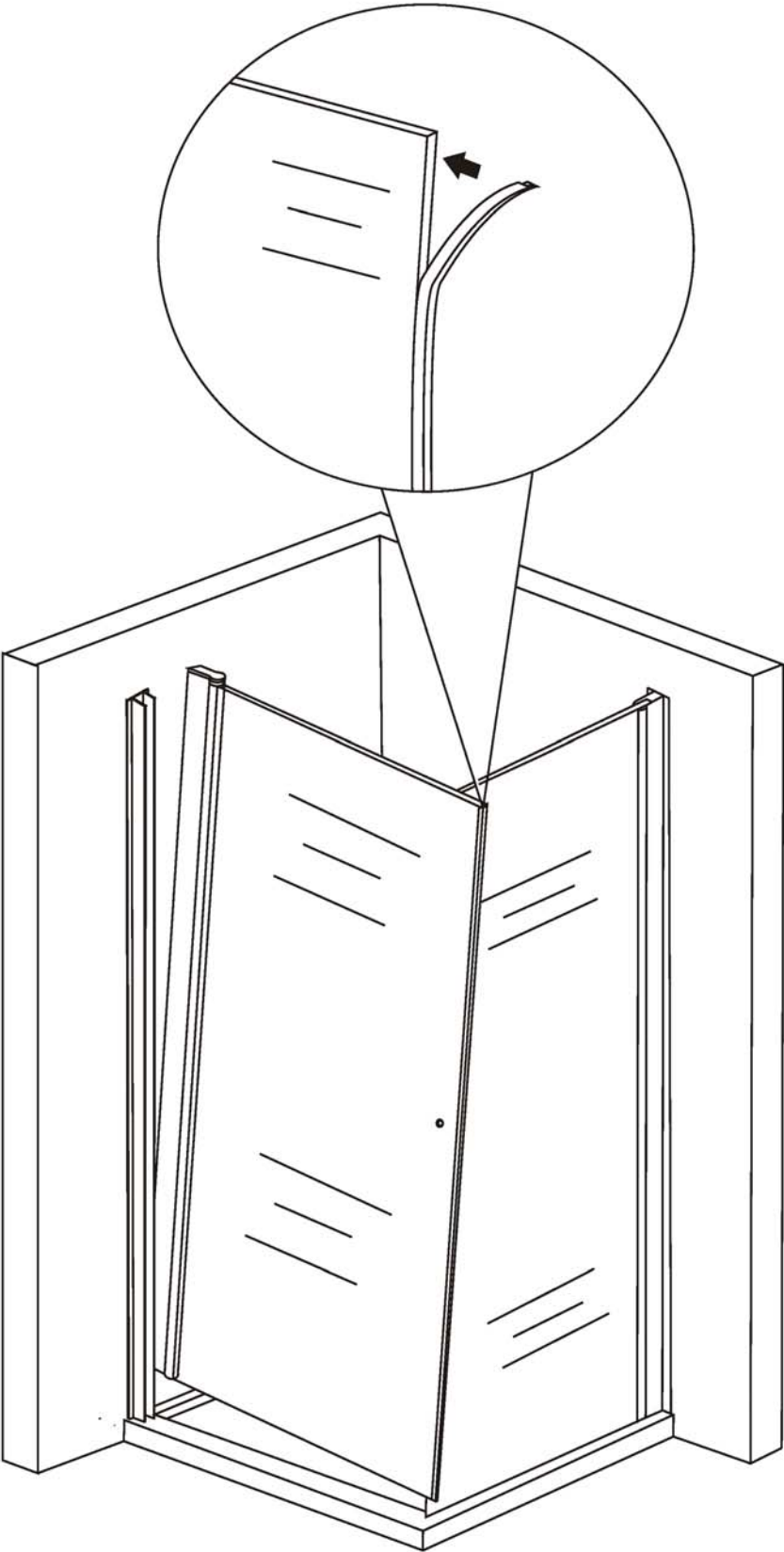
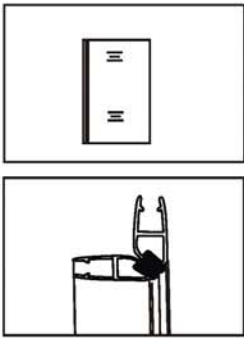

Installieren Sie die Stabilisationsstange wie abgebildet

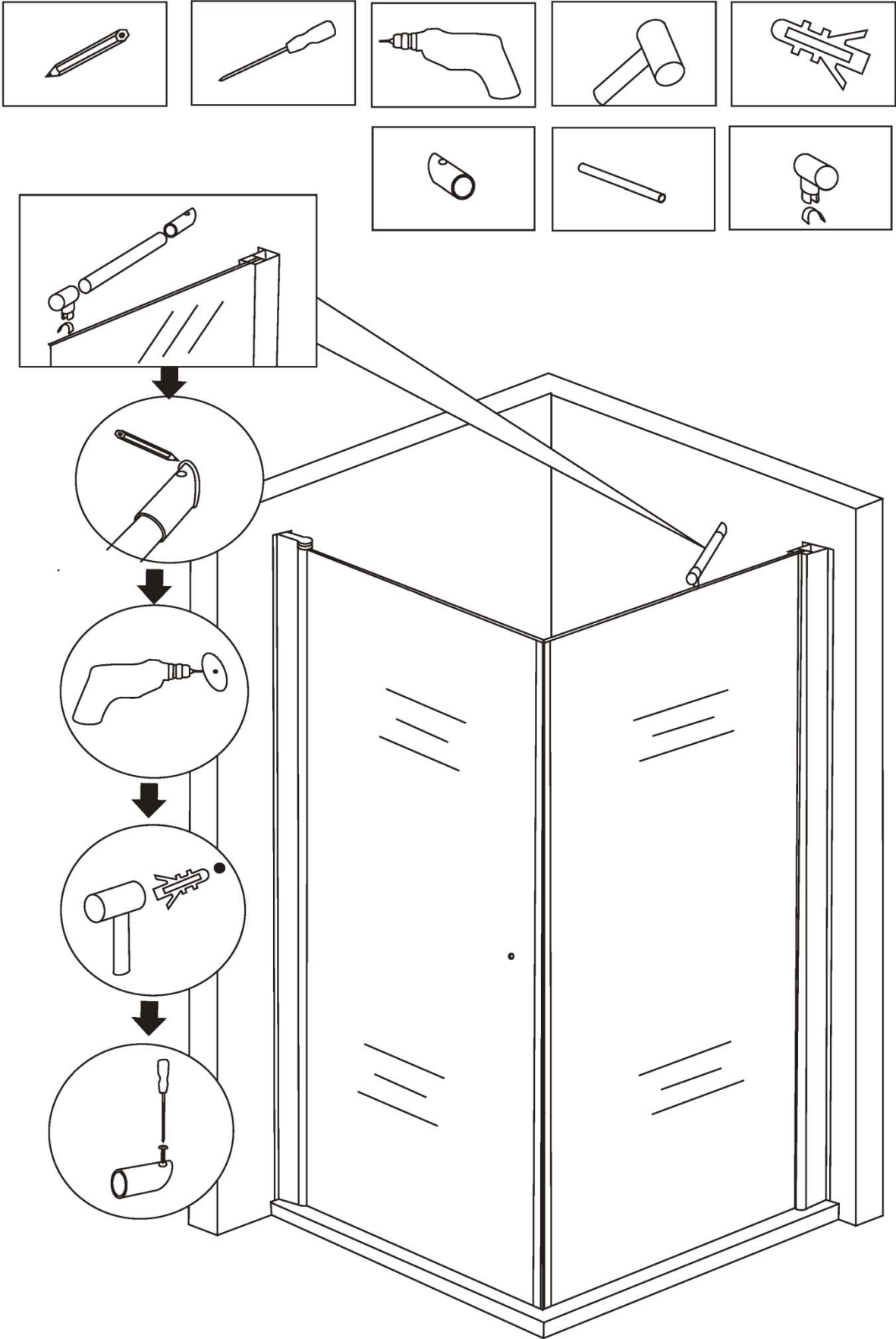

1. Bohren Sie an den vorgesehenen Stellen durch die Wandprofile und fixieren Sie die beiden Elemente mittels der beigefügten Schrauben
2. Bringen Sie die obere Profilabdeckung sowie die Abdeckkappen zwecks Verdeckung der Schrauben auf der Tür Seite an, bei dem feststehendem Element wird eine durchgängige Abdeckleiste ein geklinkt
3. Bringen Sie den Türknauf an
4. Nun Installieren die Bodendichtung, lassen Sie diese überstehen, die Magnetleiste wird von oben auf „stoß“ gesenkt
5. Versiegeln Sie zum Schluss das feststehende Element mittels Silikon von Innen & Außen

